

minizulu
BATH

TARIFA 2026

Principales características

INODORO



RIMLESS

Ausencia de brida interior que genera espacios donde se pueden acumular las bacterias. Los inodoros de Mizubath disponen del sistema Rimless o Sin Brida. Además permite una mejor limpieza al no haber ángulos muertos



SISTEMA DESCARGA VORTIA

Nuevo sistema de descarga Vortia. Más silencioso, mejor limpieza y una descarga más eficiente en caudales bajos de cisternas. El agua sale desde un lateral del inodoro provocando un efecto vórtice que limpia la superficie del inodoro.



DESCARGA AUTOMÁTICA

En los modelos que llevan tanque de agua incorporado se puede realizar la descarga desde el mando a distancia. Por defecto, todos nuestros inodoros con tanque realizan la descarga en el momento de levantarse del asiento, pero se puede activar o desactivar fácilmente según las necesidades de cada usuario.



TANQUE INCORPORADO

Nuestros inodoros a suelo de las gamas Rada y Rada Basic disponen de un inteligente depósito interior de agua con capacidad de 4.3 litros que permite realizar la descarga.



ADOSADO A PARED

Todos nuestros modelos son totalmente adosados a pared evitando los incómodos espacios abiertos posteriores que son difícilmente limpiables y donde se acumula la suciedad. Esto hace que nuestros modelos además de más higiénicos, tengan un diseño más moderno.



CORTA PROYECCIÓN

Los baños de los hogares son cada vez más pequeños. Nuestros inodoros optimizan el espacio ya que al ser más pequeños que los inodoros tradicionales, caben en todos los baños sin que eso perjudique su funcionalidad. Toda la tecnología en el menor espacio.



DOBLE DESCARGA

La doble descarga de 4.3/3 litros te permite ahorrar agua frente a inodoros más tradicionales con descargas de 6/3 litros. De esta manera se reduce el consumo de agua en los hogares de los clientes.

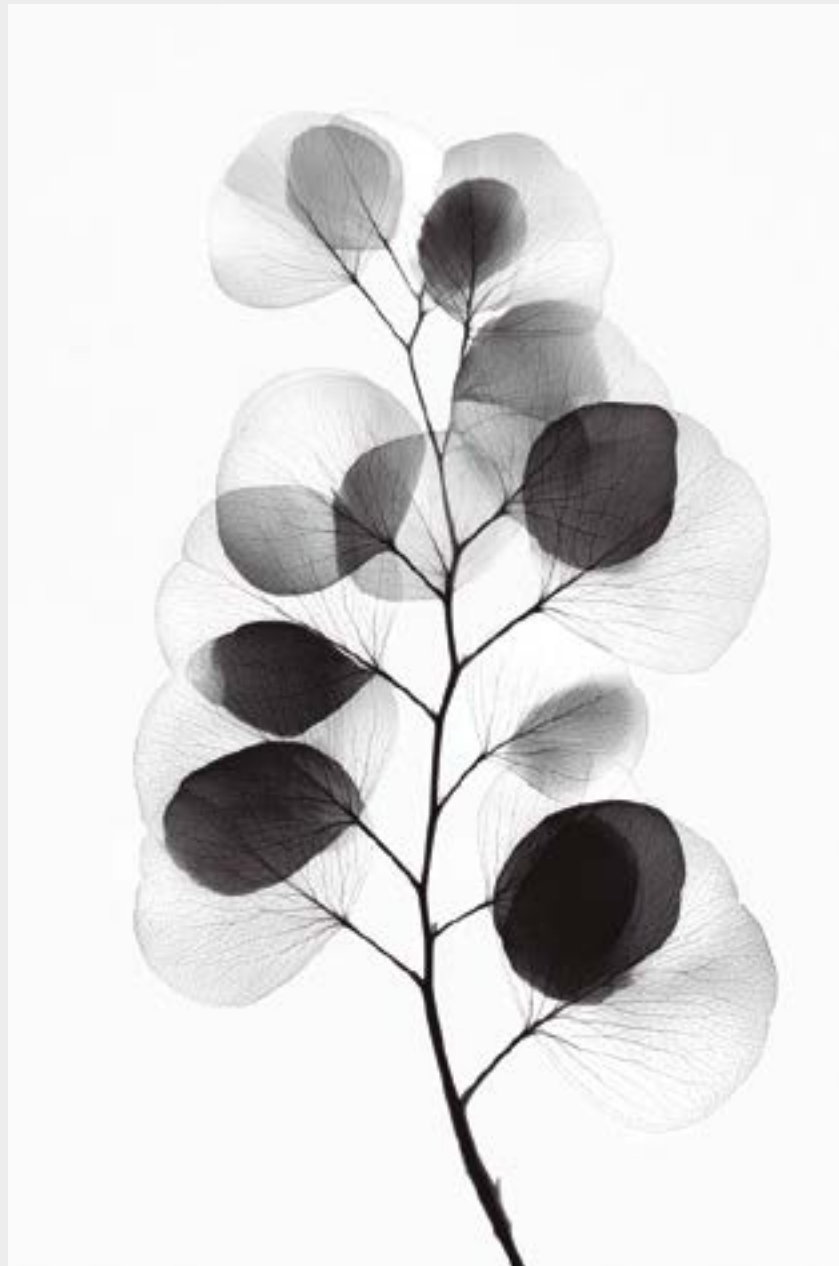

Características principales 4
Serie Elum 8 Serie Rada 10 Serie
Rada Basic 13 Comparativo
16 Compatibilidad bastidores
empotrados 18 Condiciones
generales de venta 19

LAVADO



WATER&AIR

En Mizubath, reinventamos la experiencia de higiene personal con nuestra innovadora tecnología Water&Air. Inspirada en los jets de hidromasaje, esta tecnología combina aire y agua en un flujo armonioso, ofreciendo una limpieza profunda y delicada a la vez. La mezcla de aire en el chorro no solo mejora la sensación de confort, sino que también optimiza el uso del agua, haciendo de cada limpieza una experiencia eficiente y agradable.



LAVADO POSTERIOR

El lavado posterior ofrece un aseo más a fondo gracias al menor número de salidas de agua en la boquilla y al movimiento de avance y retroceso del caño. La temperatura del agua, la intensidad del chorro y la posición del caño se pueden ajustar y regular.



LAVADO FEMENINO

Para el lavado anterior se adelanta la posición de la boquilla, se reduce la intensidad y el caudal del lavado (boquilla diferente con mayor número de salidas). El chorro de agua es suave, templado, agradable y cuidadoso, evitando el incómodo efecto rayo láser que se genera con un único orificio de salida.



POSICIÓN CAÑO

La posición de la cánula de limpieza se puede mover adelante y atrás en distintas posiciones según las necesidades de cada usuario, lo cual es óptimo en términos de limpieza, higiene y confort. También permite que los más pequeños puedan disfrutar de estos productos. Las distintas posiciones dependerán de cada uno de los modelos.



LAVADO OSCILANTE

Este lavado permite que la cánula se mueva automáticamente adelante y atrás para cubrir una mayor zona de lavado optimizando la higiene. Se activa o desactiva desde el propio mando a distancia.



LAVADO PULSANTE

El chorro de agua del caño varía en intensidad durante el lavado y también alterna agua fría y agua caliente para una mejor limpieza y activación de la zona a lavar. Se puede activar o desactivar desde el propio mando a distancia.



TEMPERATURA AGUA

La temperatura del agua de lavado se puede regular en diferentes niveles de temperatura según el modelo para que la experiencia de uso sea la mejor dependiendo de cada usuario.



PRESIÓN AGUA

La presión del agua se regula de mayor a menor intensidad dependiendo de la necesidad de cada miembro de la casa. Esto también es necesario para que los más pequeños puedan usar nuestros productos.



SECADO AIRE CALIENTE

El sistema de secado por aire caliente facilita la eliminación completa del papel higiénico en el baño repercutiendo en un mayor ahorro económico. La temperatura se puede regular en diferentes niveles y, dependiendo del modelo, también se puede regular la velocidad de circulación del aire caliente.

CÁNULA



BOQUILLA DESMONTABLE

Todas nuestras boquillas de limpieza se pueden desmontar fácilmente para que las puedas limpiar y evitar también la generación de cal que haga que se obturen los orificios de limpieza.



CÁNULA AUTOLIMPIEZA

La cánula de lavado antes de salir y justo después de terminar antes de guardarse, realiza automáticamente un proceso de limpieza con agua para evitar la proliferación de bacterias y una máxima higiene. Adicionalmente, la cánula se puede desmontar para realizar limpiezas más profundas en caso de obturación de las boquillas.

ASIENTO



EXTRACCIÓN FÁCIL

Dependiendo del modelo, tanto el asiento, como la tapa se pueden extraer fácilmente para poder limpiar la superficie del inodoro mejorando la higiene.



ASIENTO CALEFACTADO

El asiento ergonómico dispone de calefacción y la temperatura puede ajustarse de manera personalizada permitiendo un máximo confort y comodidad. Cuando el inodoro está un tiempo sin usar, entra en modo Eco de ahorro de energía, por ejemplo, durante la noche.



MANDO LATERAL

Todos nuestros modelos disponen de un cómodo mando lateral en el cuerpo del asiento que permite controlar algunas de las funciones del mismo sin tener que recurrir al mando a distancia. El número de funciones depende de cada uno de los modelos. En algunos se puede activar programas automáticos de lavado que son la mejor solución para personas mayores.



COLOR ASIENTO CASADO

El color del asiento y el color de la cerámica están casados en TODOS nuestros modelos para evitar que no estén en sintonía y no queden bien en los baños de nuestros clientes.



CIERRE SOFT

Todos nuestros modelos disponen de cierre ralentizado o cierre soft tanto de la tapa, como del asiento. Así se evitan esos incómodos golpes ruidosos que se producían al caer la tapa.

PREMIUM



DETECCIÓN USUARIO

Para evitar que por error los más pequeños o durante la limpieza del producto salga agua en el baño, todos nuestros modelos disponen de distintos sistemas que detectan que hay un usuario sentado activándose así las funciones de limpieza. Si no hay nadie sentado, el inodoro no funcionará.



MODO AHORRO ENERGÍA

Pasado cierto tiempo después de que se haya usado por última vez y ante la ausencia de actividad, dependiendo del modelo este entrará en el modo de ahorro de energía. Se apagan las luces del display, el asiento calefactado entra en modo ECO.



MANDO DISTANCIA

Todos nuestros modelos disponen de cómodos mandos a distancia verticales para optimizar el espacio. El mando a distancia te permite controlar el 100% de las funciones del inodoro mientras estás usándolo.



ILUMINACIÓN

Nuestros modelos disponen de iluminación interior para poder usarlo durante la noche sin despertar al resto de los miembros del hogar. Además, algunos modelos disponen de sistemas de iluminación Smart apagándose automáticamente cuando la luz del baño aumenta. Otros de nuestros modelos tienen iluminación exterior para guiarte.



SISTEMA DESODORIZANTE

Este sistema permite extraer los olores gracias a un ventilador que los absorbe y los elimina al hacerlos pasar a través de unos filtros de carbón activo. Consulta a nuestro equipo dónde poder comprar recambios del filtro de carbón activo.



DESCALCIFICACIÓN

Según el modelo, dispone de un sistema de descalcificación adicional para poder realizar un mantenimiento aún mejor del producto. Consulta a nuestro equipo dónde poder comprar recambios de líquido descalcificador.



MODOS USUARIOS

En algunos de nuestros modelos se pueden guardar en la memoria las preferencias de uso de hasta 2 usuarios distintos para poder acceder a ellas fácilmente cuando uses el inodoro.

Acabados

BLANCO BRILLO

NEGRO MATE

BLANCO MATE

Smart Cleaning

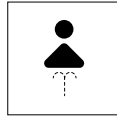

LAVADO FEMENINO

Para el lavado anterior se adelanta la posición de la boquilla, se reduce la intensidad y el caudal del lavado (boquilla diferente con mayor número de salidas). El chorro de agua es suave, templado, agradable y cuidadoso, evitando el incómodo efecto rayo láser que se genera con un único orificio de salida.

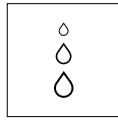

LAVADO PULSANTE

El chorro de agua del caño varía en intensidad durante el lavado alternando entre agua fría y caliente para una mejor limpieza y activación de la zona a lavar. Se puede activar o desactivar desde el mando a distancia.



LAVADO POSTERIOR

El lavado posterior ofrece un aseo más a fondo gracias al menor número de salidas de agua en la boquilla y al movimiento de avance y retroceso del caño. La temperatura del agua, la intensidad del chorro y la posición del caño se pueden ajustar y regular. Adicionalmente, el caño puede moverse adelante y atrás o dejarlo fijo durante el lavado.



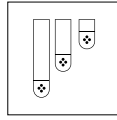

POSICIÓN AJUSTABLE

La cánula de lavado tiene diferentes posiciones (hasta 5 dependiendo del modelo) que permite adaptar el lavado a cada tipo de usuario, lo cual es óptimo en términos de limpieza, higiene y confort. Esto también permite que los pequeños de la casa puedan disfrutar de estos productos.



LAVADO OSCILANTE

Este lavado permite que la cánula se mueva automáticamente adelante y atrás para cubrir una mayor zona de lavado optimizando la higiene. Se activa o desactiva desde el propio mando a distancia.

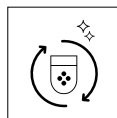

CÁNULA AUTOLIMPIABLE

La cánula de lavado, antes de salir y justo después de terminar de guardarse, realiza automáticamente un proceso de limpieza con agua para evitar la proliferación de bacterias y una máxima higiene. Adicionalmente, la cánula se puede desmontar para realizar limpiezas más profundas en caso de obturación de las boquillas.



SISTEMA DESODORIZANTE



Este sistema permite extraer los olores gracias a un sistema ventilador que los absorbe y los elimina al hacerlos pasar a través de unos filtros de carbón activo.

6

DESCALCIFICACIÓN



Según el modelo, dispone de un sistema de descalcificación adicional para poder realizar un mantenimiento aún mejor del producto. Consulta a nuestro equipo dónde poder comprar recambios de líquido descalcificador.



SISTEMA DESCARGA VORTIA

Nuevo sistema de descarga Vortia. Más silencioso, mejor limpieza y una descarga más eficiente en caudales bajos de cisternas. El agua sale desde un lateral del inodoro provocando un efecto vórtice que limpia la superficie del inodoro.



7

Nuestros inodoros a suelo de las gamas Rada y Rada Basic disponen de un inteligente depósito interior de agua con capacidad de 4,5 litros que permite realizar la descarga. Mejora el diseño integrando la funcionalidad del cuerpo generando un inodoro compacto que lo esconde todo en su interior.



TANQUE INCORPORADO

Serie ELUM

8



SUSPENDIDO
BLANCO BRILLO



SUSPENDIDO
NEGRO MATE



SUSPENDIDO
BLANCO MATE

INODORO

LAVADO

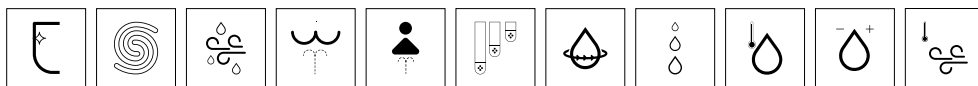

BOQUILLA

ASIENTO

PREMIUM



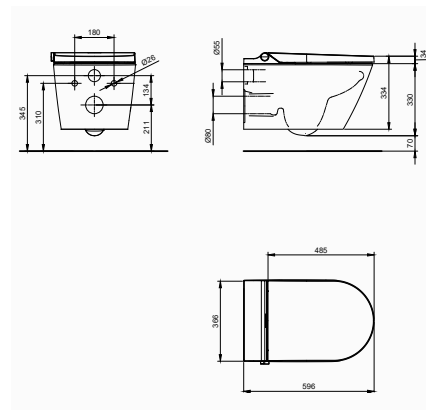

DESCRIPCIÓN PRODUCTO

Smart toilet suspendido
 Nuevo sistema Descarga Vortia más silencioso
 Sin brida - Rimless
 Conjunto de fijaciones incluido
 Fondo(60 cm)
 Tapa y asientos Urea con cierre ralentizado
 Extracción fácil del asiento
 Numero de cánulas 1 - Desmontaje para mejor limpieza
 Cánula metálica en acero inoxidable

ACCESORIOS INCLUIDOS

Mando a distancia
 Llave de corte
 Manual de uso y manual de instalación
 Juego de fijación
 Plástico puesta en marcha
 Adaptador G 3/8 - G 1/2
 Latiguillo largo 1.300 mm con conexión rápida
 Latiguillo corto 500 mm
 Junta de goma aislamiento sonoro
 Reductor de caudal
 Conector y toma de agua

FUNCIONES DEL INODORO

Higiene íntima: lavado posterior y anterior mediante agua
 Masaje oscilante: la cánula se mueve automáticamente adelante y atrás para una mejor distribución, limpieza y comodidad
 Masaje pulsante para una mejor activación de la zona anal
 Práctico botón lateral que permite el control del inodoro
 Función secado: aire caliente suavemente dosificado para un secado agradable después de la limpieza en 4 niveles de secado con temperaturas de 40, 45, 50 y 55
 La velocidad del aire del secado se puede regular en 3 niveles
 La intensidad del agua es regulable pudiéndose ajustar hasta 4 distintos niveles de presión
 Tecnología Water&Air que mezcla aire conjuntamente con el chorro de agua para mayor confort y una mejor regulación
 Temperatura del agua regulable: la temperatura del chorro de agua se puede regular en 3 niveles
 Luz led nocturna inteligente con diferentes programas de regulación
 La posición de la cánula es regulable, pudiendo ajustarse a la posición más precisa para cada usuario (4 posiciones distintas)
 La cánula se puede desmontar para un mejor limpiado
 Cánula con múltiples orificios para un mejor reparto de la salida de agua y un óptimo confort
 Programa de descalcificación
 Sistema desodorizante con filtros de carbón activo
 2 modos de memoria de usuario programables
 Modo exposición

Referencia	EAN	Acabado	Ancho cm	Alto cm	Fondo cm	PVP (S/ IVA)
OCWELUM0010011	8437025156795	Blanco brillo	36,6	33,4	59,6	1.595 €
OCWELUM0010012	8437025156801	Negro mate	36,6	33,4	59,6	1.995 €
OCWELUM0010013	8437025156870	Blanco mate	36,6	33,4	59,6	1.995 €

Serie RADA

A SUELO CON TANQUE INTEGRADO
DISPLAY BLANCO



A SUELO CON TANQUE INTEGRADO
DISPLAY NEGRO



10



SUSPENDIDO
DISPLAY BLANCO



SUSPENDIDO
DISPLAY NEGRO

INODORO * * * * * LAVADO

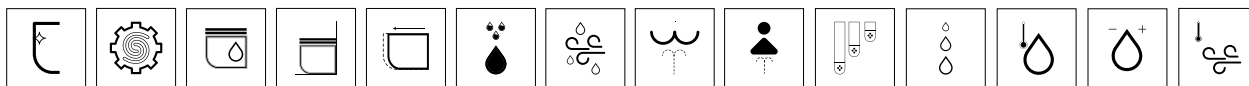

BOQUILLA

ASIENTO

PREMIUM

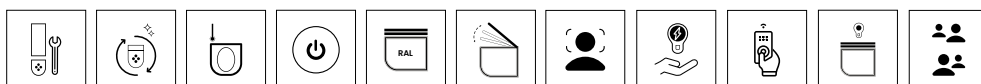

* En modelos a suelo

RADA A SUELO CON TANQUE INTEGRADO

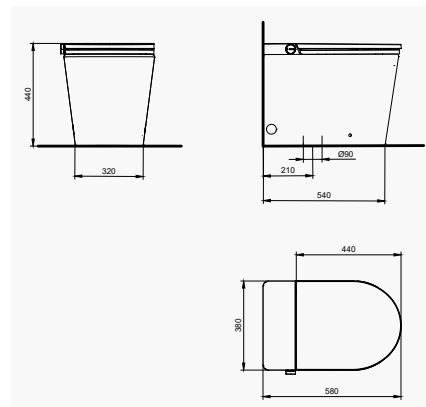

DESCRIPCIÓN PRODUCTO

Smart toilet a suelo con tanque integrado
Completamente adosado
Salida vertical a 210 mm de la pared
Sistema descarga sifónico
Doble descarga (4.3/3 litros)
Sin brida - Rimless
Conjunto de fijaciones incluido
Fondo reducido (58 cm)
Tapa y asiento en resinas plásticas con cierre ralentizado
Numero de cánulas 1 -
Desmontable para mejor limpieza
Mando a distancia vertical

ACCESORIOS INCLUIDOS

Mando a distancia
Llave de corte con filtro incorporado
Juego de almohadillas de diferentes alturas para regular la posición del asiento
Manual de uso y manual de instalación
Juego de fijación a suelo
Cubierta y bolsa de gel para puesta en marcha
Codo/manguito instalación recto
Codo/manguito instalación excéntrico
Batería de emergencia suministrada con pilas
Tapones para orificios laterales

FUNCIONES DEL INODORO

Higiene íntima: lavado posterior y anterior mediante agua
Masaje oscilante: la cánula se mueve automáticamente adelante y atrás para una mejor distribución, limpieza y comodidad
Masaje pulsante para una mejor activación de la zona anal
Práctico botón lateral que permite el control del inodoro
Función secado: aire caliente suavemente dosificado para un secado agradable después de la limpieza en 3 niveles de secado con temperaturas aproximadas de 41, 46 y 50 °C
La temperatura del aire del secado se puede regular en 3 niveles
La intensidad del agua es regulable pudiéndose ajustar hasta 5 distintos niveles de presión
Tecnología Water&Air que mezcla aire conjuntamente con el chorro de agua para mayor confort y una mejor regulación
Temperatura del agua regulable: la temperatura del chorro de agua se puede regular en 3 niveles
Luz led interior para iluminación nocturna
La posición de la cánula es regulable, pudiendo ajustarse a la posición más precisa para cada usuario (4 posiciones distintas)
La cánula se puede desmontar para un mejor limpiado
Cánula con múltiples orificios para un mejor reparto de la salida de agua y un óptimo confort
Doble descarga 4.3/3 litros
Batería de emergencia para poder realizar la descarga del inodoro en caso de ausencia de corriente eléctrica
2 modos de memoria de usuario programables
Asiento calefactado pudiéndose regular la temperatura en 4 niveles distintos
Modo exposición
Modo lavado infantil: el inodoro se inicia activando el grado mínimo en las funciones de lavado, además de en la posición más adelantada de la cánula

Referencia	EAN	Acabado	Ancho cm	Alto cm	Fondo cm	PVP (S/IVA)
HNM RAD20010021	8436628920451	Display negro	38	44	58	1.375 €
HNM RAD20010022	8436628920444	Display blanco	38	44	58	1.375 €

RADA SUSPENDIDO

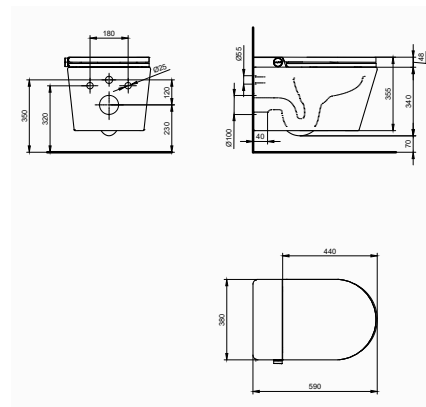

DESCRIPCIÓN PRODUCTO

Smart toilet suspendido
Sin brida – Rimless
Conjunto de fijaciones incluido
Fondo estándar (59 cm)
Tapa y asiento en resinas plásticas con cierre ralentizado
Número de cánulas 1 - Desmontaje para mejor limpieza
Color casado del inodoro y del asiento
Mando a distancia vertical
Se necesita cisterna empotrada.
Consultar compatibilidad

ACCESORIOS INCLUIDOS

Mando a distancia
Llave de corte
Juego de almohadillas de diferentes alturas para regular el asiento
Manual de uso y manual de instalación
Juego de fijación a pared
Plástico y bolsa gel para puesta en marcha
2 Tuberías de instalación: 90 mm y 50 mm
Adaptador G 3/8 – G 1/2
Latiguillo largo 1.300 mm con conexión rápida
Latiguillo corto 500 mm
Conector y toma de agua

FUNCIONES DEL INODORO

Higiene íntima: lavado posterior y anterior/femenino mediante agua
Masaje oscilante: la cánula se mueve automáticamente adelante y atrás para una mejor distribución, limpieza y comodidad
Masaje pulsante para una mejor activación de la zona anal
Práctico botón lateral que permite el control del inodoro y la activación de los programas automáticos (lavado-secado) para mayor comodidad en personas mayores o con problemas de movilidad
Función secado: aire caliente suavemente dosificado para un secado agradable después de la limpieza en 4 niveles de secado
La intensidad del agua es regulable pudiéndose ajustar hasta 4 distintos niveles de presión
Tecnología Water&Air que mezcla aire conjuntamente con el chorro de agua para mayor confort y una mejor regulación
Temperatura del agua regulable: la temperatura del chorro de agua se puede regular en 3 niveles
Luz led nocturna
La posición de la cánula es regulable, pudiendo ajustarse a la posición más precisa para cada usuario (4 posiciones distintas)
La cánula se puede desmontar para un mejor limpiado
Cánula con múltiples orificios para un mejor reparto de la salida de agua y un óptimo confort
2 modos de memoria de usuario programables
Asiento calefactado pudiéndose regular la temperatura en 4 niveles distintos
Modo lavado infantil: el inodoro se inicia activando el grado mínimo en las funciones de lavado, además de en la posición más adelantada de la cánula

12

Referencia	EAN	Acabado	Ancho cm	Alto cm	Fondo cm	PVP (S/IVA)
HNMRAD20010011	8436628920475	Display negro	38	35,5	59	1.325 €
HNMRAD20010012	8436628920468	Display blanco	38	35,5	59	1.325 €

Serie RADA BASIC

A SUELO CON TANQUE INTEGRADO



SUSPENDIDO



INODORO * * * * LAVADO

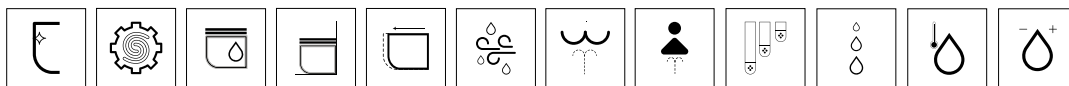

BOQUILLA

ASIENTO

PREMIUM



* En modelos a suelo

RADA BASIC A SUELO CON TANQUE INTEGRADO FONDO REDUCIDO

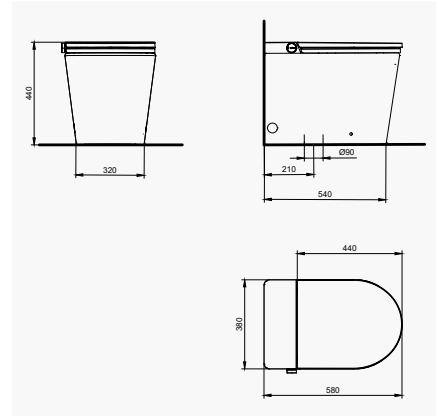

DESCRIPCIÓN PRODUCTO

Smart toilet a suelo
Salida vertical a 210 mm de distancia de la pared
Sistema descarga sifónico
Depósito de agua integrado
Sin brida – Rimless
Carenado a pared con agujeros pasantes ambos lados para instalación tomas
Conjunto de fijaciones incluido
Fondo reducido (58 cm)
Tapa y asiento en resinas plásticas con cierre ralentizado
Número de cánulas 1 - Desmontaje para mejor limpieza
Color casado del inodoro y del asiento

ACCESORIOS INCLUIDOS

2 Codos de instalación: recto y excéntrico
Mando a distancia
Llave de corte con filtro incorporado
Juego de almohadillas de diferentes alturas para regular el asiento
Manual de uso y manual de instalación
Juego de fijación
Cubierta Plástica y bolsa de gel para puesta en marcha
Batería de emergencia y pilas
Tapones para orificios laterales de instalación

FUNCIONES DEL INODORO

Higiene íntima: lavado posterior y anterior mediante agua
Masaje oscilante: la cánula se mueve automáticamente adelante y atrás para una mejor distribución, limpieza y comodidad
Masaje pulsante para una mejor activación de la zona anal
Práctico botón lateral que permite el control del inodoro y la activación del programa automático (lavado) para mayor comodidad en personas mayores o con problemas de movilidad
La intensidad del agua es regulable pudiéndose ajustar hasta 4 distintos niveles de presión
Tecnología Water&Air que mezcla aire conjuntamente con el chorro de agua para mayor confort y una mejor regulación
Temperatura del agua regulable: la temperatura del chorro de agua se puede regular en 3 niveles
Luz led nocturna
La posición de la cánula es regulable, pudiendo ajustarse a la posición más precisa para cada usuario (4 posiciones distintas)
La cánula se puede desmontar para un mejor limpiado
Cánula con múltiples orificios para un mejor reparto de la salida de agua y un óptimo confort
Sistema de batería de emergencia para permitir descarga en caso de corte de suministro eléctrico
Descarga simple (4,3 litros)

14

Referencia	EAN	Acabado	Ancho cm	Alto cm	Fondo cm	PVP (S/IVA)
HNMRDBS0010021	8437025156627	Display blanco	38	44	58	1.000 €

RADA BASIC SUSPENDIDO

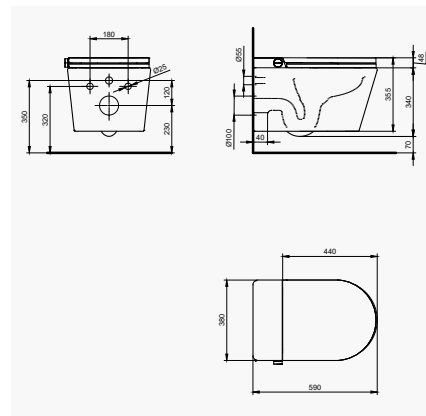

DESCRIPCIÓN PRODUCTO

Smart toilet suspendido
Sin brida – Rimless
Conjunto de fijaciones incluido
Fondo estándar (59 cm)
Tapa y asiento en resinas plásticas con cierre ralentizado
Número de cánulas 1 - Desmontaje para mejor limpieza
Color casado del inodoro y del asiento
Se necesita cisterna empotrada.
Consultar compatibilidad

ACCESORIOS INCLUIDOS





















2 Tuberías de instalación: 90 mm y 50 mm
Mando a distancia
Llave de corte
Juego de almohadillas de diferentes alturas para regular el asiento
Manual de uso y manual de instalación
Juego de fijación a pared
Cubierta plástico y almohadilla gel para puesta en marcha
Adaptador G 3/8 – G 1/2
Latiguillo largo 1.300 mm con conexión rápida
Latiguillo corto 500 mm
Conector y toma de agua



















FUNCIONES DEL INODORO

Higiene íntima: lavado posterior y anterior/femenino mediante agua
Masaje oscilante: la cánula se mueve automáticamente adelante y atrás para una mejor distribución, limpieza y comodidad
Masaje pulsante para una mejor activación de la zona anal
Práctico botón lateral que permite el control del inodoro y la activación del programa automático (lavado) para mayor comodidad en personas mayores o con problemas de movilidad
La intensidad del agua es regulable pudiéndose ajustar hasta 4 distintos niveles de presión
Tecnología Water&Air que mezcla aire conjuntamente con el chorro de agua para mayor confort y una mejor regulación
Temperatura del agua regulable: la temperatura del chorro de agua se puede regular en 3 niveles
Luz led nocturna
La posición de la cánula es regulable, pudiendo ajustarse a la posición más precisa para cada usuario (4 posiciones distintas)
La cánula se puede desmontar para un mejor limpiado
Cánula con múltiples orificios para un mejor reparto de la salida de agua y un óptimo confort

Referencia	EAN	Acabado	Ancho cm	Alto cm	Fondo cm	PVP (S/IVA)
HNMRDBS0010011	8437025156634	Display blanco	38	35,5	59	875 €

COMPARATIVO

			ELUM	RADA		RADA BASIC		
			SUSPENDIDO	A SUELO CON TANQUE INTEGRADO	SUSPENDIDO	A SUELO CON TANQUE INTEGRADO	SUSPENDIDO	
								
INODORO	RIMLESS		Sí	Sí	Sí	Sí	Sí	
	SALIDA	—	—	Salida vertical. 210 mm distancia	—	Salida vertical. 210 mm distancia	—	
	SISTEMA DESCARGA VORTIA		Sí	—	—	—	—	
	DESCARGA AUTOMÁTICA		—	Sí	—	Sí	—	
	TANQUE INCORPORADO		Necesita cisterna empotrada independiente	Sí	Necesita cisterna empotrada independiente	Sí	Necesita cisterna empotrada independiente	
	ADOSADO A PARED		—	Sí	—	Sí	—	
	CORTA PROYECCIÓN		—	Sí	—	Sí	—	
	DOBLE DESCARGA		Dependiendo de la cisterna empotrada instalada	Sí. 4.3/3 litros	Dependiendo de la cisterna empotrada instalada	No. Descarga simple 4.3 litros	Dependiendo de la cisterna empotrada instalada	
	LAVADO	WATER&AIR		Sí	Sí	Sí	Sí	Sí
		POSTERIOR		Sí	Sí	Sí	Sí	Sí
	FEMENINO		Sí	Sí	Sí	Sí	Sí	
	POSICIÓN CAÑO		Sí	Sí	Sí	Sí	Sí	
	LAVADO OSCILANTE		Sí	Sí	Sí	Sí	Sí	
	LAVADO PULSANTE		Sí	Sí	Sí	Sí	Sí	
	TEMPERATURA AGUA		Sí	Sí	Sí	Sí	Sí	
	PRESIÓN AGUA		Sí	Sí	Sí	Sí	Sí	
	SECADO AIRE CALIENTE		Sí	Sí	Sí	—	—	

			ELUM		RADA		RADA BASIC	
			SUSPENDIDO	A SUELO CON TANQUE INTEGRADO	SUSPENDIDO	A SUELO CON TANQUE INTEGRADO	SUSPENDIDO	SUSPENDIDO
								
BOQUILLA	BOQUILLA DESMONTABLE		SÍ	SÍ	SÍ	SÍ	SÍ	SÍ
	CÁNULA AUTOLIMPIEZA		SÍ	SÍ	SÍ	SÍ	SÍ	SÍ
ASIENTO	EXTRACCIÓN FÁCIL		SÍ	—	—	—	—	—
	ASIENTO CALEFACTADO		—	SÍ	SÍ	—	—	—
	MANDO LATERAL		SÍ	SÍ	SÍ	SÍ	SÍ	SÍ
	COLOR ASIENTO CASADO		SÍ	SÍ	SÍ	SÍ	SÍ	SÍ
	CIERRE SOFT		SÍ	SÍ	SÍ	SÍ	SÍ	SÍ
VARIOS	DETECCIÓN USUARIO		SÍ	SÍ	SÍ	SÍ	SÍ	SÍ
	MODO AHORRO ENERGÍA		SÍ	SÍ	SÍ	SÍ	SÍ	SÍ
	MANDO DISTANCIA		SÍ	SÍ	SÍ	SÍ	SÍ	SÍ
	DISPLAY LED	—	—	SÍ	SÍ	—	—	—
	ILUMINACIÓN		SÍ	SÍ	SÍ	SÍ	SÍ	SÍ
PREMIUM	SISTEMA DESODORIZANTE		SÍ	—	—	—	—	—
	DESCALCIFICACIÓN		SÍ	—	—	—	—	—
	MODOS USUARIOS		SÍ	SÍ	SÍ	—	—	—

Dentro de la política de desarrollo continuo de sus productos, Mizubath se reserva el derecho de modificar en todo momento y sin previo aviso cualquiera de los modelos y elementos descritos en esta publicación, por lo que Mizubath no garantiza su disponibilidad ni que las especificaciones, colores, formas y demás características que se reproducen coincidan en todo momento con las reales. Los ambientes que se exponen son meramente decorativos, sin que en su composición se hayan considerado necesariamente posibles exigencias técnicas de instalación. Queda prohibida la reproducción total o parcial del contenido de esta publicación salvo autorización expresa de Mizubath.

COMPATIBILIDAD BASTIDORES EMPOTRADOS

		BASTIDOR COMPLETO						
		PROFUNDIDAD 12 cm		PROFUNDIDAD 8 cm		BAJO VENTANA		
		COMPAT.	REF.	COMPAT.	REF.	COMPAT.	REF.	
GEBERIT	SIGMA	6/3 L	Sí	111.374.00.5	Sí	111.791.00.1	Sí	—
		4/2 L	Sí	111.599.00.1	Sí	111.598.00.1	—	—
	OMEGA	6/3 L	Sí	111.060.00.1	—	—	Sí	111.003.00.1
		4/2 L	Sí	111.598.00.5	—	—	Sí	111.017.00.1
GROHE	SLX	6/3 L	Sí	39596000	—	—	—	—
IDEAL STANDARD	PROSYS	—	Sí	R015567	—	—	—	—
OLI		6/3 L	Sí	885052	Sí	885130	—	—
TECE	UNI	—	Sí	9300300	—	—	Sí	9300322
ROCA	DUPLO SMART	6/3 L	Sí	A890078020	—	—	—	—
GALA	INNOVA PRO	6/3 L	Sí	G5548400	—	—	—	—
VILLEROY BOCH	VICONNECT	—	Sí	92242700	—	—	—	—



CONDICIONES GENERALES DE VENTA

Estas CGV se aplican exclusivamente a ventas a empresarios/profesionales... Si el comprador es consumidor, se aplicarán las condiciones específicas B2C y la normativa imperativa (TRLGDCU).

1. Ámbito y aceptación

- 1.1. Todas las ventas, entregas y servicios de Mizu Technologies, S.L. ("MIZU") se rigen exclusivamente por estas Condiciones Generales de Venta ("CGV").
- 1.2. En caso de conflicto con cualesquiera condiciones del comprador, prevalecerán estas CGV.
- 1.3. La realización de un pedido o la aceptación de una oferta implica aceptación íntegra e irrevocable de estas CGV.
- 1.4. Cualquier modificación o condición particular sólo será válida si MIZU la acepta expresamente por escrito.

2. Ofertas, pedidos y confirmación previa al envío

- 2.1. Las ofertas de MIZU no son vinculantes salvo indicación expresa por escrito.
- 2.2. El pedido se considerará aceptado únicamente cuando MIZU lo confirme por escrito (incluido email/EDI).
- 2.3. Antes del envío, MIZU solicitará una confirmación de pedido y/o de disponibilidad para recepción por parte del comprador. La confirmación del comprador habilita la expedición.

3. Precios, tarifas e impuestos

- 3.1. Los precios se basan en la tarifa vigente en la fecha de confirmación del pedido, salvo pacto escrito distinto.
- 3.2. Los precios se entienden sin IVA u otros tributos aplicables, que se repercutirán según ley.
- 3.3. MIZU podrá actualizar tarifas; las nuevas tarifas serán aplicables desde su comunicación/entrada en vigor.

4. Entrega, transporte y puesta a disposición

- 4.1. Salvo acuerdo distinto, las condiciones de portes (portes pagados / portes debidos) serán las indicadas en la oferta/tarifa aplicable al pedido.
- 4.2. Cuando MIZU notifique que la mercancía está lista para envío o solicite confirmación previa, el comprador deberá responder sin demora. Si no lo hace, MIZU podrá almacenar la mercancía por cuenta y riesgo del comprador y, en su caso, facturarla como puesta a disposición.

5. Plazos, entregas parciales y fuerza mayor

- 5.1. Salvo pacto expreso y escrito en contrario, los plazos de entrega comunicados por MIZU tienen carácter estimativo y se facilitan en función de la información disponible en el momento de la confirmación del pedido.
- 5.2. El plazo se entenderá cumplido cuando la mercancía salga de las instalaciones de MIZU o quede puesta a disposición del comprador, conforme a lo indicado en estas CGV.

5.3. MIZU no será responsable del retraso cuando éste venga motivado por causas ajenas a su control razonable o por supuestos de fuerza mayor, incluyendo, entre otros, interrupciones de producción, averías, huelgas, incidencias logísticas o de transporte, retrasos de proveedores, escasez de materiales, medidas administrativas o cualquier circunstancia inevitable o imprevisible. En tales casos, MIZU podrá prorrogar el plazo por un periodo razonable o, si la circunstancia se prolonga, resolver total o parcialmente el pedido, sin penalización, informando al comprador.

5.4. En caso de retraso imputable a MIZU, y salvo dolo o negligencia grave, la eventual responsabilidad de MIZU quedará limitada a los daños directos, ciertos y debidamente acreditados. Quedan expresamente excluidos los daños indirectos o consecuenciales, incluyendo, a título enunciativo y no limitativo, lucro cesante, pérdida de producción, pérdida de oportunidades, pérdida de clientela o reputación, o penalizaciones de terceros. En todo caso, la responsabilidad máxima de MIZU por el pedido afectado no excederá del importe neto (sin impuestos) del mismo. Esta limitación no afecta a los derechos imperativos que pudieran resultar de aplicación en materia de producto defectuoso/no conforme.

6. Pagos (giro), mora y garantías

- 6.1. Salvo pacto distinto, la forma de pago general es giro (recibo/banco) con vencimiento según factura.
- 6.2. El pago se considerará efectuado únicamente cuando el importe sea irrevocablemente abonado en cuenta de MIZU.
- 6.3. En caso de mora, se devengarán intereses al tipo aplicable o, como mínimo, el 5% anual, y los gastos de gestión/cobros permitidos por ley.
- 6.4. Si existiera riesgo de cobro (mora, insolvencia, deterioro de solvencia o límites de crédito superados), MIZU podrá exigir pago anticipado y/o garantías, y suspender entregas pendientes hasta su cumplimiento. Si no se atiende, MIZU podrá resolver el contrato.

7. No devoluciones

- 7.1. No se aceptan devoluciones de mercancía, dado que MIZU solicita y obtiene confirmación previa del comprador antes del envío.
- 7.2. Esta exclusión no afecta a los derechos que resulten imperativos por ley para supuestos de producto defectuoso/no conforme, que se tramitarán conforme al procedimiento indicado por MIZU (RMA/validación).

8. Reclamaciones, conformidad y garantía

- 8.1. Inspección y defectos aparentes. El comprador deberá inspeccionar la mercancía inmediatamente a su recepción. Cualquier incidencia por faltas, daños de transporte o defectos aparentes deberá comunicarse a MIZU por escrito (email) en un plazo máximo de 48 horas desde la entrega, identificando número de pedido/factura, referencia, unidades afectadas y

aportando fotografías cuando proceda. Transcurrido dicho plazo sin comunicación, la mercancía se entenderá recibida conforme respecto de defectos aparentes, sin perjuicio de lo previsto para defectos ocultos.

- 8.2. Defectos ocultos. Los defectos no apreciables en una inspección razonable (defectos ocultos) deberán notificarse por escrito a MIZU en el plazo máximo de 7 días desde que se manifiesten o sean detectables, y, en todo caso, dentro del plazo de garantía comercial o legal que resulte aplicable entre empresarios para la naturaleza del producto, si lo hubiere.
- 8.3. Procedimiento RMA/validación. Toda reclamación por no conformidad/defecto requerirá la apertura previa de un RMA o validación por MIZU. Ninguna devolución será aceptada sin autorización previa y número de RMA. MIZU podrá solicitar información adicional y/o la remisión del producto para verificación. El comprador deberá conservar embalajes, componentes y documentación asociada hasta la validación.
- 8.4. Remedios. Una vez validada la no conformidad imputable a MIZU, y a elección de MIZU, el remedio consistirá en:
 - a) reparación del producto, o
 - b) sustitución por otro equivalente, o
 - c) abono del importe neto del producto afectado (sin impuestos).

La reparación/sustitución/abono constituirá el remedio exclusivo del comprador frente a MIZU por no conformidad, sin perjuicio de los supuestos de dolo o negligencia grave.

- 8.5. Exclusiones. Quedan excluidas de cualquier cobertura de conformidad/garantía las incidencias derivadas de:
 - a) instalación, mantenimiento o uso no conforme con las instrucciones de MIZU;
 - b) manipulación, reparación o modificación por terceros no autorizados;
 - c) desgaste normal, uso indebido, negligencia, golpes, transporte gestionado por el comprador sin embalaje adecuado, o condiciones ambientales inadecuadas;
 - d) uso de consumibles, repuestos o accesorios no homologados por MIZU.
- 8.6. Costes y logística. Si tras la verificación se concluye que el producto no presenta defecto imputable a MIZU o concurre una exclusión, MIZU podrá repercutir al comprador los costes razonables de diagnóstico, manipulación y transporte.
- 8.7. Compatibilidad con "no devoluciones".

Lo previsto en este artículo se entiende sin perjuicio de la cláusula 7.1 (no devoluciones por conveniencia) y desarrolla el trámite de la cláusula 7.2 para los supuestos de producto defectuoso/no conforme.

9. Ley aplicable y jurisdicción

Estas CGV se interpretarán conforme a la legislación española. Salvo norma imperativa distinta, las partes se someten a los Juzgados y Tribunales del domicilio social de MIZU.

mizu BaTH

+34 960 089 489
hola@mizubath.com
www.mizubath.com